

NETSA®

İSKELE • KERESTE • İNŞAAT

2009 yılından bugüne kadar edindiğimiz bilgi birikimi ve tecrübelerle kaliteli hizmet ve ürün ilkesinden taviz vermemiş olup, inşaat ve yapıların geliştirilmesinde kullanılan iskele ve kalıp sistemlerinin satışı ve satış sonrası servis hizmetini en ekonomik biçimde çözmeyi hedeflemektedir. Bilgi birikimimiz, altyapımız ve tecrübemizle uzman kadro ve profesyonel ekibimiz her zaman size destek olmak için hazırdır.

Sektörün öncü firmalarından biri olarak hizmetlerimizi sosyal sorumluluk projeleriyle desteklemekteyiz.

Müşterilerimizle satış ile başlayan dostluğumuzu satış sonrası da devam ettirmek ve proje bitiminde tekrar geri alım garantisiyle çalışarak müşterilerimizin mutlu olduğunu görmek bizimde en büyük mutluluğumuz olmaktadır.

Şirketimiz dengeli ve sağlıklı büyüyerek güvenilir bir hizmet vermekte olup almış olduğu serifika ve uygunluk raporlarıyla da bu duruşunu desteklemektedir.

Misyonumuz

İnşaat iskele kalıp sektöründe her zaman en iyi fiyat-kalite dengesinde kalarak müşterilerimizin inşaat kalıp sistemleri için ihtiyaç duydukları malzemelerin tedarikini ve tedarik sonrası hizmetlerini sağlamak misyonumu oluşturmaktadır.

Vizyonumuz

Vizyonumuz inşaat iskele ve kalıp sektöründe Türkiye'nin ilk global markası haline gelmek ve dünya sektöründe her zaman ilk akla gelen marka olarak ülkemize de uluslararası alanda gurur yaşatabilmektir.

Müşteri Hizmetleri - Hızlı Tekliflendirme - En İyi Fiyat Garantisi - Satış Sonrası Servis - Geri Alım Garantisi - Hazır Stok - PAZARLAMA VE SATIŞ iskele ve endüstriyel kalıp konusunda geniş bilgi ve tecrübeye sahip NETSA İSKELE de satış mühendisleri, her zaman size hizmet etmek için hazırdır.

Mühendislerimiz kalıp seçimi, kalıp stok miktarı, kalıp sirkülasyon süreleri, beton döküm aşamaları, özel çözüm detayları üzerinde sizinle görüş alışverişinde bulunacak ve sizin istekleriniz doğrultusunda projenizi en uygun ve en ekonomik şekilde çözecektir.

PROJE VE DİZAYN

Kalıp uygulama projelerinin çizilmesi, kalıbın sirkülasyon aşamalarının bilgisayar ortamında kontrol edilmesi, kalıp yük hesaplarının tahkiki uzman mühendis ve teknikerlerimiz tarafından autocad ortamında, özel yazılım destekleri ile yapılmaktadır. Proje departmanımız daha önce bizden veya başka bir kalıp firmasından temin ettiğiniz kalıp stoklarınızı yeni projelerinize adapte edecek ve ilave kalıp ihtiyacınızı asgariye indirecektir.

SATIŞ SONRASI TEKNİK DESTEK

Kalıp mühendisliği, birbirine bağlı birçok unsuru içeren bir paket hizmettir. Satış sonrası ayağı, bu hizmetin en önemli bölümlerinden biridir. Şantiye tecrübesine sahip, iskele ve endüstriyel kalıp sistemleri konusunda uzman süpervizörlerimiz için başından sonuna kadar istediğiniz zaman şantiyede size destek olmaya hazırdır.



H TİPİ GÜVENLİKLİ DIŞ CEPHE İSKELE SİSTEMİ

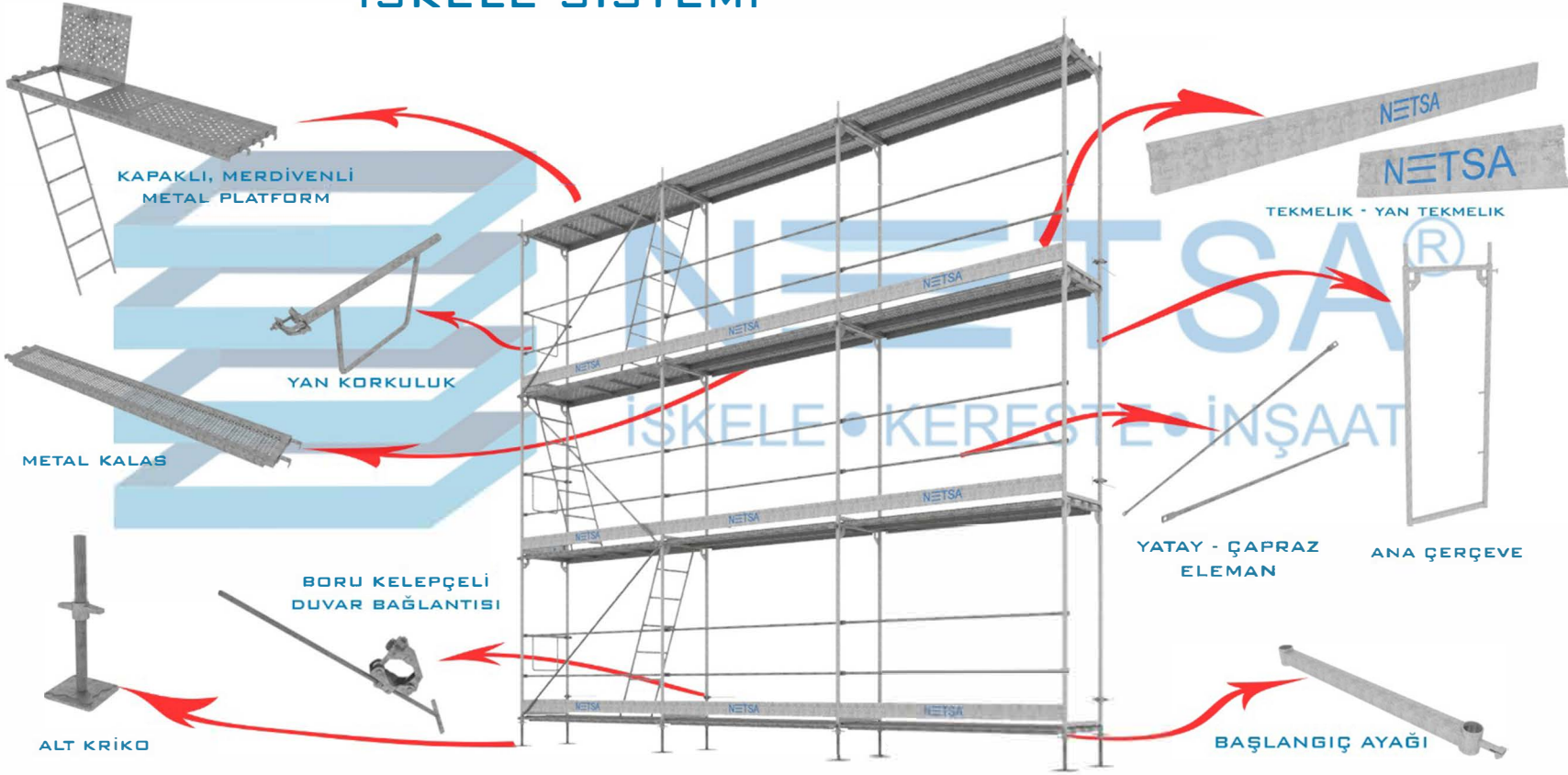

GÜVENLİKLİ DIŞ CEPHE İSKELE SİSTEMİ

Çerçeveleri 48x3 mm , yatay bağlantıları 34x2,5 mm ve çapraz bağlantıları ise 42x2,5 mm den TSE belgeli borulardan üretilir. Üretimlerimizde otomatik gazaltı kaynak makineleri kullanılmaktadır.

Sistemi oluşturan elemanlar; Çerçeve, başlangıç ayağı , ayar mili, yatay ve çapraz bağlantı, yürüme platformu ,iskele içi merdiven, korkuluk ve duvar bağlantı elemanıdır.

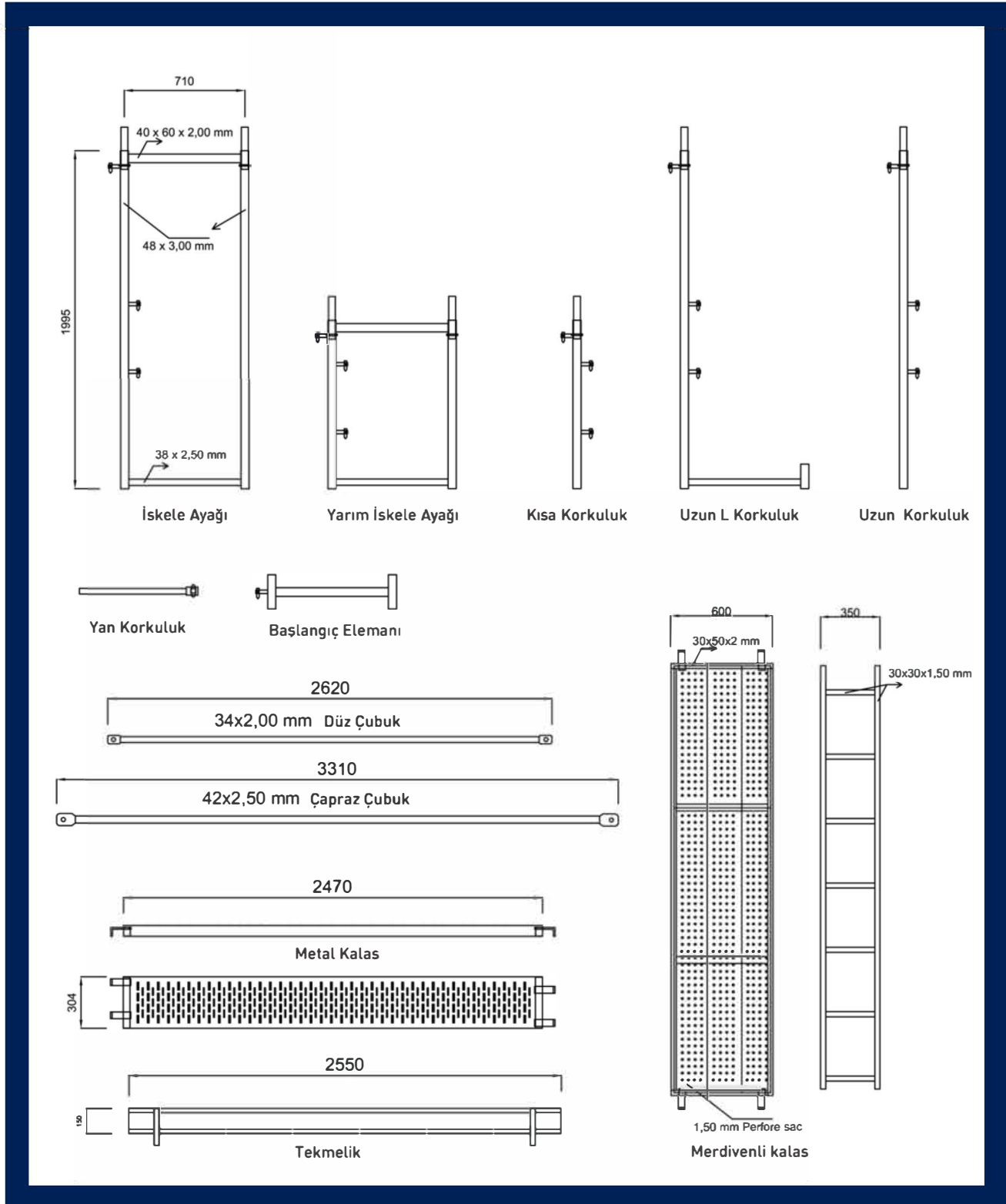

GÜVENLİKLİ DİŐ CEPHE İSKELE SİSTEMİ

GÜVENLİ CEPHE İSKELESİ

SECURE SCAFFOLD FRAME

✓ ÜRÜN KODU	✓ BOY	✓ AĞIRLIK
700100100		18.00 kg

18

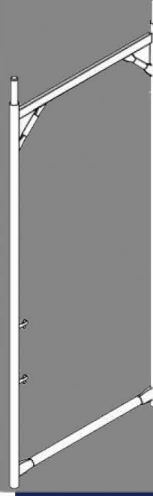

GÜVENLİ İSKELE YARIM AYAK

SECURE SCAFFOLD HALF FRAME

✓ ÜRÜN KODU	✓ BOY	✓ AĞIRLIK
700100101		10.00 kg

19

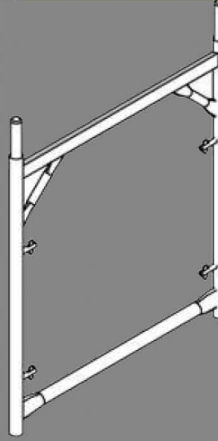

GÜVENLİ İSKELE KORKULUK

SECURE SCAFFOLD GUARDRAIL

✓ ÜRÜN KODU	✓ BOY	✓ AĞIRLIK
700100102		3,50 kg

20



GÜVENLİKLİ DİŞ CEPHE İSKELE SİSTEMİ

ÇAPRAZ ÇUBUK

DIAGONAL BRACE
3.20m ÇAPRAZ ÇUBUK
2.80m ÇAPRAZ ÇUBUK
2.50m ÇAPRAZ ÇUBUK
2.25m ÇAPRAZ ÇUBUK

✓ ÜRÜN KODU	✓ BOY	✓ AĞIRLIK
700104320		7.50
700104280		6.80
700104250		6.10
700104225		5.50

21



DÜZ ÇUBUK

HORIZONTAL BRACE
2.50 m DÜZ ÇUBUK 2.00 m DÜZ ÇUBUK
1.50 m DÜZ ÇUBUK
1.00 m DÜZ ÇUBUK

✓ ÜRÜN KODU	✓ BOY	✓ AĞIRLIK
700105250		4.50 kg
700105200		3.50 kg
700105150		2.90 kg
700105100		1.90 kg

22

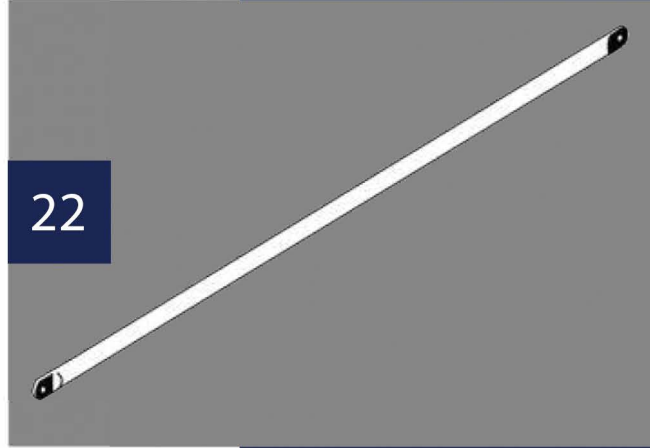

YAN KORKULUK TİP 1 - 2

ENO GUARDRAIL
ENO GUARORAIL TYPE 2

✓ ÜRÜN KODU	✓ BOY	✓ AĞIRLIK
700100104		4.00 kg
700100105		2.00 kg

23

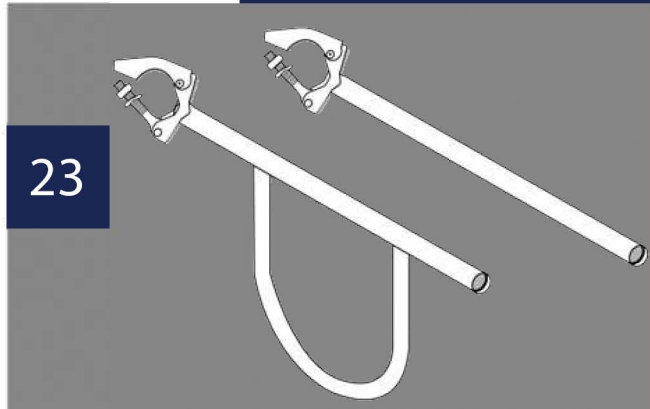

GÜVENLİKLİ DİŐ CEPHE İSKELE SİSTEMİ

BAŐLANGIÇ ELEMANI

BASE TRANSOM

✓ ÜRÜN KODU	✓ BOY	✓ AĞIRLIK
700100103		2.70 kg

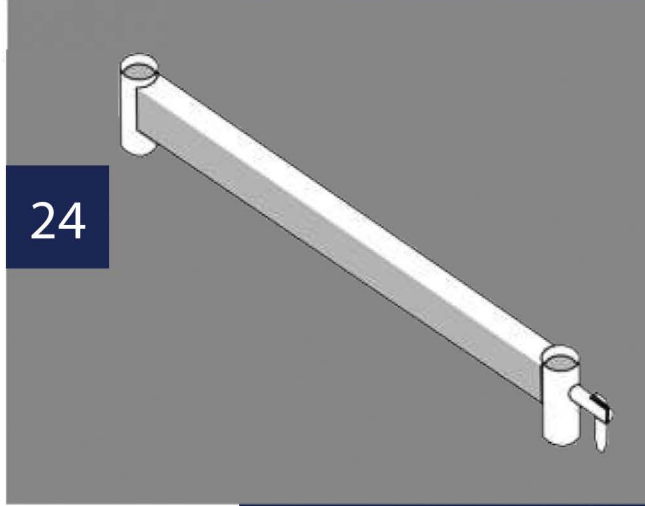

TEKMELİK

TOE BOARD

100 CM TEKMELİK 150 CM
TEKMELİK 200 CM TEKMELİK
250 CM TEKMELİK

✓ ÜRÜN KODU	✓ BOY	✓ AĞIRLIK
700101100	100 CM	3.25 kg
700101150	150 CM	4.80 kg
700101200	200 CM	6.50 kg
700101250	250 CM	8.00 kg

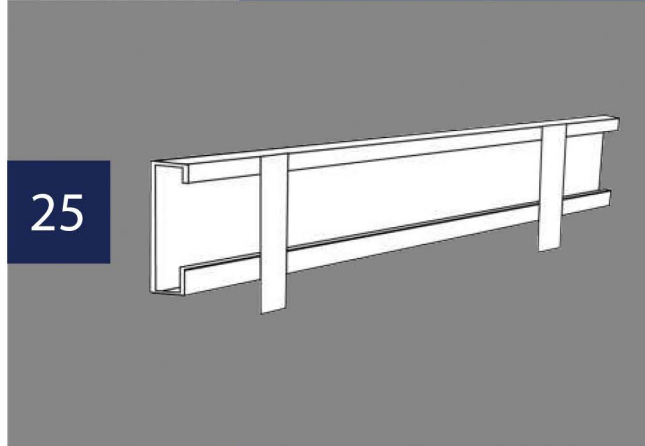

METAL KALAS - MERDİVENLİ KALAS

STEELPLANK

100 CM METAL KALAS
150 CM METAL KALAS
200 CM METAL KALAS
250 CM METAL KALAS
300 CM METAL KALAS

✓ ÜRÜN KODU	✓ BOY	✓ AĞIRLIK
700102100	100 CM	8.60 kg
700102150	150 CM	11.30 kg
700102200	200 CM	14.00 kg
700102250	250 CM	17.00 kg
700102300	300 CM	20.00 kg
700103250		36.00 kg

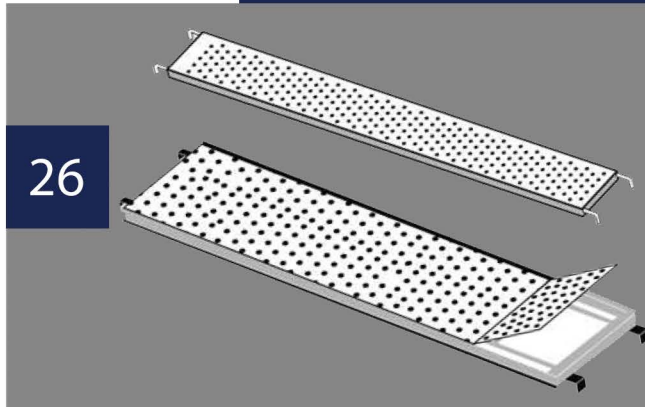

GÜVENLİKLİ DİŐ CEPHE İSKELE SİSTEMİ

ALT AYAR MİLİ

BASE SPINO LE
38X500 ALT AYAR
MİLİ 38X600 ALT
AYAR MİLİ 38X800
ALT AYAR MİLİ

✓ ÜRÜN KODU	✓ BOY	✓ AĞIRLIK
500105050		2.80 kg
500105060		3.20 kg
500105080		3.90 kg

27

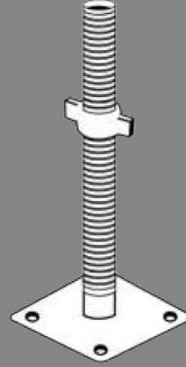

ÇİFTLİ KELEPÇE

SWIVEL COUPLER

48X48 HAREKETLİ KELEPÇE
48X48 SABİT KELEPÇE

✓ ÜRÜN KODU	✓ BOY	✓ AĞIRLIK
600100113	48X48	1.20 kg
600100114	48X48	1.20 kg

28

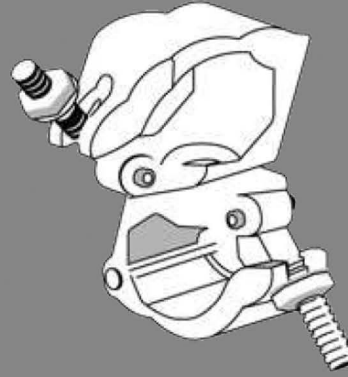

TİJLİ KELEPÇE

CORNER WALER
50 CM TİJLİ KELEPÇE
75 CM TİJLİ KELEPÇE
100 CM TİJLİ KELEPÇE

✓ ÜRÜN KODU	✓ BOY	✓ AĞIRLIK
600102050	50 CM	1.20 kg
600102075	75 CM	1.40 kg
600102100	100 CM	1.50 kg

29

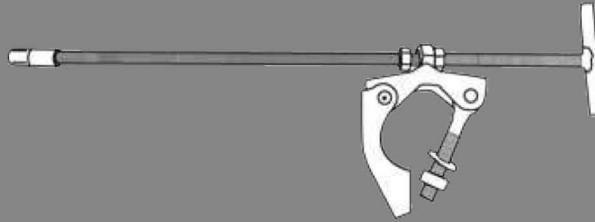

TİJLİ KELEPÇE

CONSOLE
75 CM KONSOL
100 CM KONSOL

✓ ÜRÜN KODU	✓ BOY	✓ AĞIRLIK
700104075	75	11.00 kg
700104100	100	13.00 kg

30

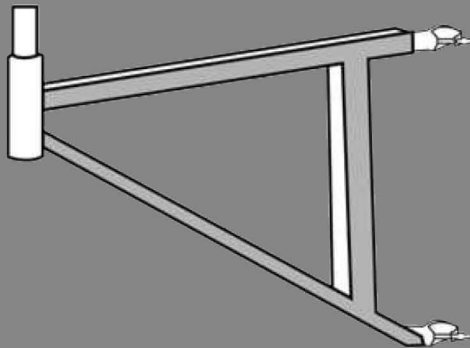



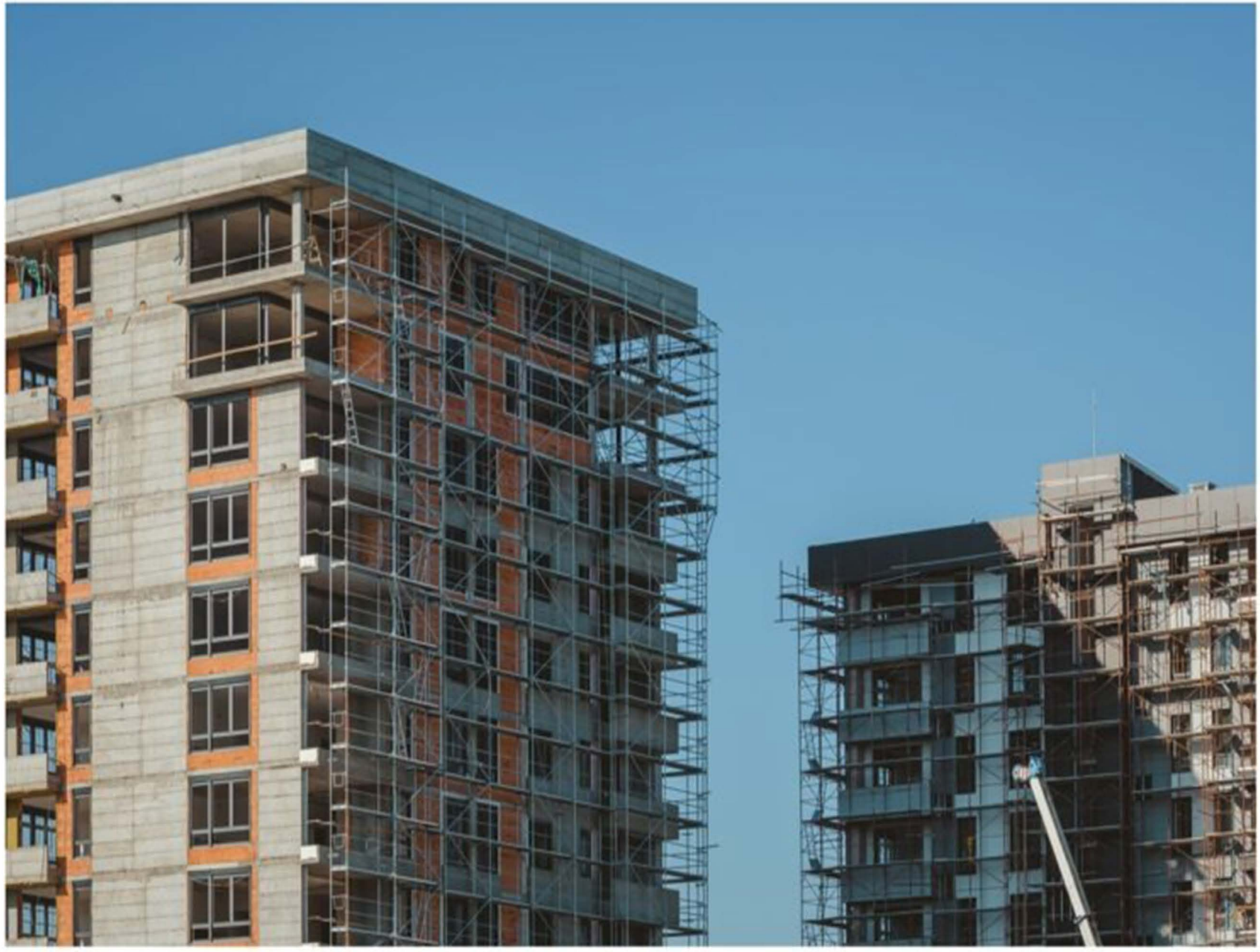



CERTIFICATE

NETSA YAPI MALZEMELERİ

FERHAT ŞİMŞEK

YENİ MAHALLE MAH. DR. ÖMER BESİM PAŞA CAD. NO:163 İÇ KAPI NO:1
BEYKOZ / İSTANBUL / TÜRKİYE

Has been assessed and found to Comply with the Requirements of:
Denetlenmiş ve aşağıdaki standardın gerekliliklerine uygunluğu görülmüştür:

ISO 9001:2015

The Quality Management System is applicable to:
Kalite Yönetim Sistemi:

MANUFACTURE, RENTAL, SALES AND AFTER-SALES SERVICES OF
CONSTRUCTION FORMWORK AND SCAFFOLDING SYSTEMS

İNŞAAT KALIP VE İSKELE SİSTEMLERİNİN İMALATI, KİRALAMASI,
SATIŞI VE SATIŞ SONRASI HİZMETLERİ

Certificate Number: QMS-0104787
Belge Numarası: QMS-0104787

Initial Certification Date: 27.05.2022
İlk Belgelendirme Tarihi: 27.05.2022

Certification Period: 3 Years
Belgelendirme Periyodu: 3 Yıl

Certificate Validity Date: 26.05.2023
Belge Geçerlilik Tarihi: 26.05.2023



gms
IQR Sertifikasyon Onayı

IQR ULUSLARARASI BELGELENDİRME HİZMETLERİ LTD.ŞTİ.
Beşevler Mah. Kocayunus Sk. No:3 Arslan Han Plaza K2 Niğöler / BURSA
Tel.: +90 224 266 00 16 Faks: +90 224 249 41 13 www.iqrcert.com e-posta: info@iqrcert.com



CERTIFICATE

NETSA YAPI MALZEMELERİ

FERHAT ŞİMŞEK

YENİ MAHALLE MAH. DR. ÖMER BESİM PAŞA CAD. NO:163 İÇ KAPI NO:1
BEYKOZ / İSTANBUL / TÜRKİYE

Has been assessed and found to Comply with the Requirements of:
Denetlenmiş ve aşağıdaki standardın gerekliliklerine uygunluğu görülmüştür:

ISO 14001:2015

The Environmental Management System is applicable to:
Çevre Yönetim Sistemi:

MANUFACTURE, RENTAL, SALES AND AFTER-SALES SERVICES OF
CONSTRUCTION FORMWORK AND SCAFFOLDING SYSTEMS

İNŞAAT KALIP VE İSKELE SİSTEMLERİNİN İMALATI, KİRALAMASI,
SATIŞI VE SATIŞ SONRASI HİZMETLERİ

Certificate Number: EMS-0104787
Belge Numarası: EMS-0104787

Initial Certification Date: 27.05.2022
İlk Belgelendirme Tarihi: 27.05.2022

Certification Period: 3 Years
Belgelendirme Periyodu: 3 Yıl

Certificate Validity Date: 26.05.2023
Belge Geçerlilik Tarihi: 26.05.2023



gms
IQR Sertifikasyon Onayı

IQR ULUSLARARASI BELGELENDİRME HİZMETLERİ LTD.ŞTİ.
Beşevler Mah. Kocayunus Sk. No:3 Arslan Han Plaza K2 Niğöler / BURSA
Tel.: +90 224 266 00 16 Faks: +90 224 249 41 13 www.iqrcert.com e-posta: info@iqrcert.com



CERTIFICATE

NETSA YAPI MALZEMELERİ

FERHAT ŞİMŞEK

YENİ MAHALLE MAH. DR. ÖMER BESİM PAŞA CAD. NO:163 İÇ KAPI NO:1
BEYKOZ / İSTANBUL / TÜRKİYE

Has been assessed and found to Comply with the Requirements of:
Denetlenmiş ve aşağıdaki standardın gerekliliklerine uygunluğu görülmüştür:

ISO 45001:2018

The Occupational Health and Safety Management System is applicable to:
İş Sağlığı Ve Güvenliği Yönetim Sistemi:

MANUFACTURE, RENTAL, SALES AND AFTER-SALES SERVICES OF
CONSTRUCTION FORMWORK AND SCAFFOLDING SYSTEMS

İNŞAAT KALIP VE İSKELE SİSTEMLERİNİN İMALATI, KİRALAMASI,
SATIŞI VE SATIŞ SONRASI HİZMETLERİ

Certificate Number: 2022/OHSMS/00111150
Belge Numarası: 2022/OHSMS/00111150

Initial Certification Date: 27.05.2022
İlk Belgelendirme Tarihi: 27.05.2022

Certification Period: 3 Years
Belgelendirme Periyodu: 3 Yıl

Certificate Validity Date: 26.05.2023
Belge Geçerlilik Tarihi: 26.05.2023



gms
IQR Sertifikasyon Onayı

IQR ULUSLARARASI BELGELENDİRME HİZMETLERİ LTD.ŞTİ.
Beşevler Mah. Kocayunus Sk. No:3 Arslan Han Plaza K2 Niğöler / BURSA
Tel.: +90 224 266 00 16 Faks: +90 224 249 41 13 www.iqrcert.com e-posta: info@iqrcert.com



UYGUNLUK SERTİFİKASI

CERTIFICATE OF CONFORMITY

Başvuru Sahibi / Applicant : FERHAT ŞİMŞEK NETSA YAPI MALZEMELERİ
Yeni Mahalle Mah. Dr.Ömer Besim Paşa Cad. No: 163/1 Beykoz / İstanbul / TÜRKİYE

Üretici / Manufacturer : FERHAT ŞİMŞEK NETSA YAPI MALZEMELERİ
Yeni Mahalle Mah. Dr.Ömer Besim Paşa Cad. No: 163/1 Beykoz / İstanbul / TÜRKİYE

Ürün / Product : H Tipi Güvenlikli Cephe İskele Sistemleri, Masa Tipi İskele (H tipi)
H Type Facade scaffolding systems - secure type , table type tower scaffolding (H Type)

Ürün Tipi / Product Type : EN 12810-4D-SW06/250-H2-A/B-ST / H Tipi
EN 12810-4D-SW06/250-H2-A/B-ST / H Tipi

Ticari Marka / Trademark/Brand : NETSA YAPI

Referans Teknik Dosya No / Reference Technical File No : 22-IS-0501-TF-01

Standart(lar) / Yönetmelik(ler) / Standard(s) / Certification Basis : EN 12810-1 :2003 Facade Scaffolds Made of Prefabricated Components-
Part 1 : Product specifications
EN 12811-1 :2003 Temporary Works Equipment -
Part 1 : Scaffolds Performance Requirements and General Design

Değerlendirme Tipi / Type of assessment : Assessment of the product and manufacturer's quality control and
manufacturing system according to EN 12810-1 :2003 and EN 12811-1 :2003

Bu Uygunluk Sertifikası, EN 12810-1:2013 ve EN 12811-1:2013'c standartlarına göre gönüllü olarak değerlendirilmiştir. Yukarıda belirtilen ürünlerin, referans standardın temel gerekliliklerine uygun olduğunu beyan eder. Yalnızca fabrika içi üretim kontrol sistemi değerlendirilmiştir. Bağıntılı olarak uygunluk değerlendirilmesi için sunulan numuneye ve teknik dosyasına atıfta bulunulur.

This Certificate of Conformity is issued on a voluntary basis according to EN 12810-1:2013 and EN 12811-1:2013. It conforms that the products specified above complies with the essential requirements of the reference standard. It refers only to the sample and its technical file submitted for conformity assessment in conjunction with the internal factory production control system assessment.

Sertifika No / Certificate No : 22-IS-0503

Yayın Tarihi / Issue Date : 03.05.2022

Geçerlilik Tarihi / Expiry Date : 02.05.2023



Bu belge için suretleri
tutulmaz. Kısımların
veya tamamının
zıtlığına ilişkin şikâyetler
gözetilmez. Kazanır
ve süresi yapılmaz.

AQS Belgelendirme Müdürü

Bu Uygunluk Sertifikası başvuru sahibi/üretici tarafından veya kabul gören bir laboratuvar tarafından yapılan test sonuçlarına ve AQS Belgelendirmenin müteakip incelemesine dayanılarak başvuru sahibine verilmiştir. Başvuru sahibi belgelendirme kurumundaki değişiklikler veya tasarım, malzeme, bileşenler ile işletimdeki değişiklikler test raporunun ve dolayısıyla bu sertifikanın geçerliliği için nitelikli testlerin tamamının veya bir bölümünün tekrarlanmasını gerektirebilir.

This Certificate of Conformity has been granted to the applicant based on the results of testing performed by the applicant/manufacturer or an accepted laboratory and the consequent review of the test report by AQS Certification. Revisions to the referenced certification basis or any change of the design, materials, components or processing may require the repetition of all or some of the qualification tests in order for the test report and therefore this associated certificate to remain valid.

Artena Kalite Uslulararası Ürün Belge Test ve Eğitim Hizmetleri Tic. Ltd. Şti.
Çınar Mah. 5003 Sk. No:2/2 Gümüş Plaza Metro D:209 Bornova - İZMİR Tel: & Faks: +90 232 330 21 29
www.aqs.com.tr



YENİ MAHALLE, DR. ÖMER BESİM PAŞA CD. NO: 163,
34815 BEYKOZ/İSTANBUL

INFO@NETSAISKELE.COM
WWW.NETSAISKELE.COM